

Varenummer: 0111015  
Beskrivelse: Seeger låsering G 5

## Mål

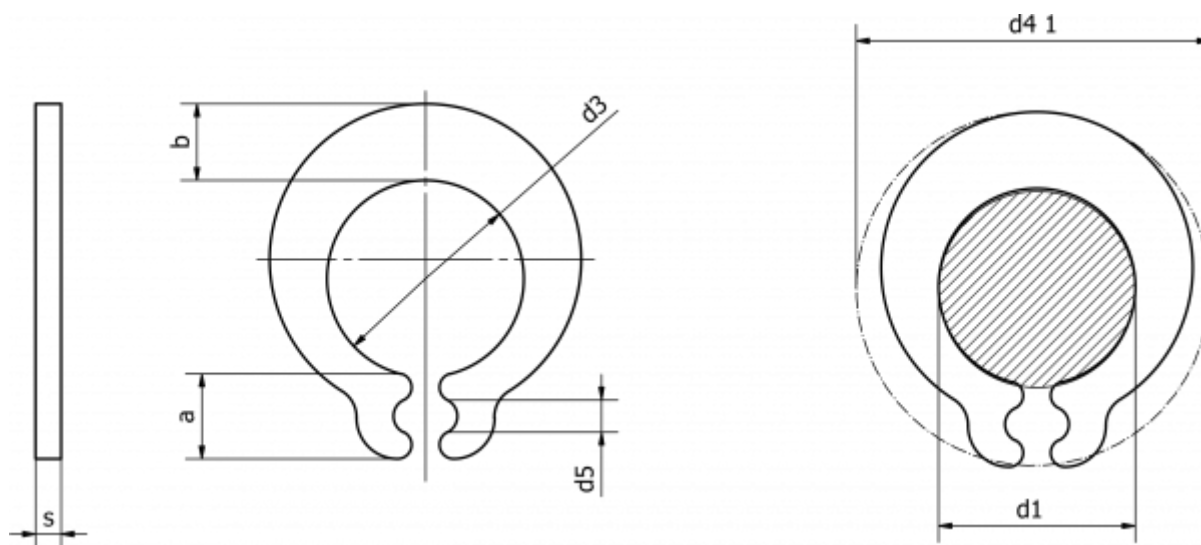

a max	= 2.9	n abl x 1000	= 100
b	= 2.2	s	= 0.80
Betegnelse	= G 5,0	Tang	= ZGG-1
d1	= 5.0	tol	= 0.075
d3	= 4.75	vægt kg/1000	= 0.200
d4 1	= 11.0		
d5 min	= 1.3		
Holdekraft N	= 130		